

63/27

Fondelli 638 mm h x 270 mm w)

Kit di montaggio disponibile:

RETRO

Materiali disponibili:

A	F	I
Alluminio	Acciaio verniciato RAL 7021	Acciaio inox

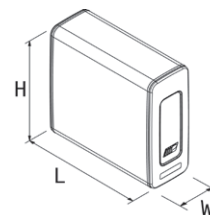

Gamma prodotti	L*	Specifiche incluse	Codice flangia filtro	Dimensioni (solo serbatoio) L x H x W	Materiale	Codice prodotto NSOA: Alluminio NSOF: Acciaio verniciato NSOI: Acciaio inox	Kit di montaggio
Classic (RC)	110	- Indicatore di livello rotondo 1" 1/4 - Connessione di aspirazione 1" 1/4	135	700 x 638 x 270	A/F/I	- 0110070RC10	Retrocabina: AKMI06302705NTR AKMISBZ632750N0
	135	- Tappo olio con air breather h 69mm - Valvola a sfera orientabile 1" 1/4		860 x 638 x 270	A/F/I	- 0135086RC10	
	180	- Indicatore di livello rotondo 1" 1/2 - Connessione di aspirazione 1" 1/2		1150 x 638 x 270	A/F/I	- 01800115RC10	
	200	- Tappo olio con air breather h 69mm - Valvola a sfera orientabile 1" 1/2		1260 x 638 x 270	A/F/I	-0200126RC10	
2 Flangia Filtro (RC30)	200	- Indicatore di livello rotondo 1" 1/2 - 2x Connessione di aspirazione 1" 1/2 - Connessione di ritorno 1" 1/2 - Tappo olio con air breather h 69mm - Valvola a sfera orientabile 1" 1/2	2 x 135	1260 x 638 x 270	A/F/I	- 0200126RC40	Retrocabina: AKMI06302705NTR AKMFRFT632750N0

* Capacità totale del serbatoio - Scansiona il qr code per la capacità all'indicatore di livello e per le specifiche tecniche

AKMISBZ632750N0

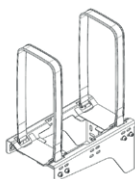

Kit di montaggio retrocabina "a mensola" con fascette in acciaio inox (50 mm)

AKMI06302705NTR



Kit di montaggio retrocabina con due supporti e fascette in acciaio inox (50mm)

AKMFRFT632750N0

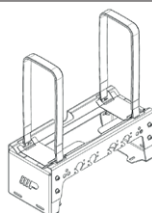

Kit di montaggio retrocabina "a trave" con fascette in acciaio inox (50mm)

Specifiche di montaggio

A (mm)	Capacità all'indicatore di livello (l)
700	099
860	123
1150	165
1260	182

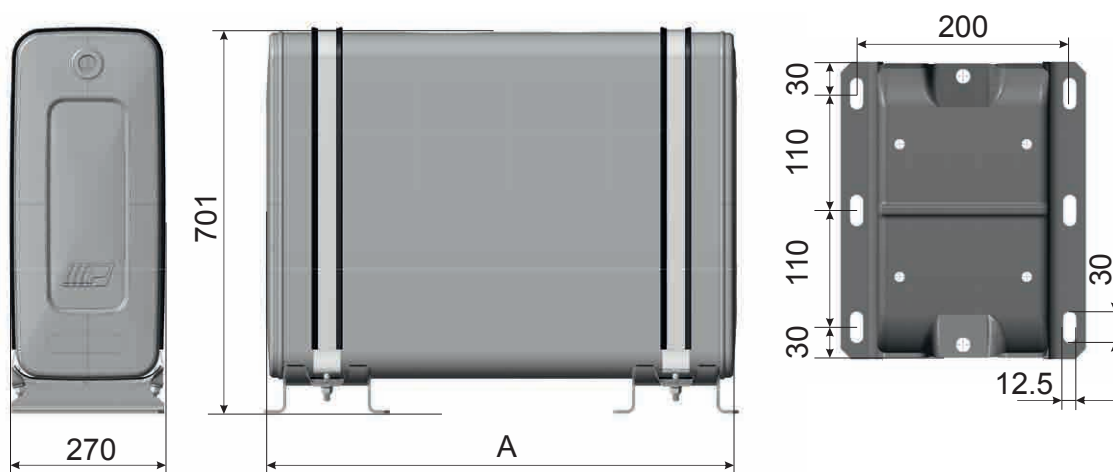

ACCESSORI

Filtri di ritorno semi-immersi

	Flangia filtro	Portata l/min	Micron / µm	Connessione	Codice prodotto	Ricambi Cartucce filtro
	135	250 l/min	40 µm microfibra	1" 1/4	AFO0SEM136125CF	AFO0ELF205070CF
		200 l/min	21 µm microfibra	1" 1/4	AFO0SEM136125F2	AFO0ELF205070F2
		150 l/min	10 µm carta	1" 1/4	AFO0SEM136125C1	AFO0ELF205070C1

* Filtri di ritorno immersi per Easy Kit

	Flangia filtro	Portata l/min	Micron / µm	Connessione	Codice prodotto	Ricambi Cartucce filtro
	135	250 l/min	40 µm microfibra	/	AFO0IMM090340CF	AFO0ELF205070CF
		200 l/min	21 µm microfibra	/	AFO0IMM090340F2	AFO0ELF205070F2
		150 l/min	10 µm carta	/	AFO0IMM090340C1	AFO0ELF205070C1



* Su richiesta sono disponibili piastre valvola personalizzate in accordo con il layout di foratura della valvola di ribaltamento utilizzata. Informate il nostro team rispetto alle vostre esigenze.

Filtri di ritorno immersi Easy Filter (360°)

	Flangia filtro	Portata l/min	Micron / µm	Connessione	Codice prodotto	Ricambi Cartucce filtro
	135	220 l/min	40 µm microfibra	1"	AFO0IMM134100CF	AFO0ELF205070CF
		180 l/min	21 µm microfibra	1"	AFO0IMM134100F2	AFO0ELF205070F2
		150 l/min	10 µm carta	1"	AFO0IMM134100C1	AFO0ELF205070C1

Filtri di ritorno in linea

	Portata l/min	Micron / µm	Connessione	Codice prodotto	Ricambi Cartucce filtro
	150 l/min	25 µm microfibra	1"	AFO0LIN000100F2	AFO0ELF177096F2
	170 l/min	60 µm rete metallica	1"	AFO0LIN000100RM	AFO0ELF177096RM
	230 l/min	25 µm microfibra	1" 1/4	AFO0LIN000125F2	AFO0ELF177096F2
	270 l/min	60 µm rete metallica	1" 1/4	AFO0LIN000125RM	AFO0ELF177096RM

ACCESSORI

Filter's clogging visual indicator



Gamma prodotti	Descrizione	Specifiche	Codice prodotto	Ricambi
Serbatoi olio	Indicatore visivo di intasamento del filtro	R 1/8" - EN 10226	AIIO0MPF195VSR42	/

Ritorno non filtrato per flangia 135 con connessione e tubo



Gamma prodotti	Descrizione	Specifiche	Codice prodotto	Ricambi
Serbatoi olio	Copri flangia in alluminio 160mm	Connessione di ritorno 1" e tubo	ACFA1604F010027	/

Tappi di carico per serbatoio olio con air breather



Gamma prodotti	Descrizione	Specifiche	Codice prodotto	Ricambi
RC e RC30	Tappo olio in plastica con cestello, filtro aria e inserto anti-splash	69mm (h) cartuccia filtro aria 10 µm 1800 L/min	ATP0PLSCAR0L110	AFA0CARCILT0P10

Indicatori di livello



Gamma prodotti	Descrizione	Specifiche	Codice prodotto	Ricambi
Classic	10x Indicatore di livello rotondo con ghiera in alluminio	3/4"	AKIOINDLVL075AL	/

ACCESSORI

Valvole a sfera orientabili

	Gamma prodotti	Descrizione	Specifiche	Codice prodotto	Ricambi
	Serbatoi olio e combinati con connessione di aspirazione 1" 1/4	Valvola a sfera orientabile M/F con leva	1" 1/4	ARU0ABV12500100	/
	Serbatoi olio e combinati con connessione di aspirazione 1" 1/2		1" 1/2	ARU0ABV15000100	

Raccordi portagomma orientabili

	Gamma prodotti	Descrizione	Specifiche	Codice prodotto	Ricambi
	Serbatoi olio e combinati con connessione di aspirazione 1" 1/4	Raccordo portagomma dritto per tubo ø40mm, dotato di fascetta in acciaio inox e anello di tenuta	1" 1/4	ARA0PDNPGM12500	/
		Raccordo portagomma dritto per tubo ø50mm, dotato di fascetta in acciaio inox e anello di tenuta	1" 1/4	ARA0PDNPGM12000	
	Serbatoi olio e combinati con connessione di aspirazione 1" 1/2	Raccordo portagomma dritto per tubo ø40mm, dotato di fascetta in acciaio inox e anello di tenuta	1" 1/2	ARA0PDNPGM15100	
		Raccordo portagomma dritto per tubo ø50mm, dotato di fascetta in acciaio inox e anello di tenuta	1" 1/2	ARA0PDNPGM15000	
	Serbatoi olio e combinati con connessione di aspirazione 1" 1/4	Raccordo portagomma 45° orientabile per tubo ø50mm, dotato di fascetta in acciaio inox e anello di tenuta	1" 1/4	ARA0PDNPGM12025	/
		Raccordo portagomma 45° orientabile per tubo ø40mm, dotato di fascetta in acciaio inox e anello di tenuta	1" 1/4	ARA0PDNPGM12525	
	Serbatoi olio e combinati con connessione di aspirazione 1" 1/2	Raccordo portagomma 45° orientabile per tubo ø50mm, dotato di fascetta in acciaio inox e anello di tenuta	1" 1/2	ARA0PDNPGM15025	
	Serbatoi olio e combinati con connessione di aspirazione 1" 1/4	Raccordo portagomma 90° orientabile per tubo ø40mm, dotato di fascetta in acciaio inox e anello di tenuta	1" 1/4	ARA0PDNPGM12550	/
		Raccordo portagomma 90° orientabile per tubo ø50mm, dotato di fascetta in acciaio inox e anello di tenuta	1" 1/4	ARA0PDNPGM12050	
	Serbatoi olio e combinati con connessione di aspirazione 1" 1/2	Raccordo portagomma 90° orientabile per tubo ø50mm, dotato di fascetta in acciaio inox e anello di tenuta	1" 1/2	ARA0PDNPGM15050	

Adattatori orientabili

	Gamma prodotti	Descrizione	Specifiche	Codice prodotto	Ricambi
	Serbatoi olio e combinati con connessione di aspirazione 1" 1/4	Adattatore M/F 90° orientabile	1" 1/4	ARA0PDNFLT12550	/
	Serbatoi olio e combinati con connessione di aspirazione 1" 1/2		1" 1/2	ARA0PDNFLT15050	/