

50/64 T20

Fondelli 500 mm h x 640 mm w)

Kit di montaggio disponibile:



LAT

Materiali disponibili:

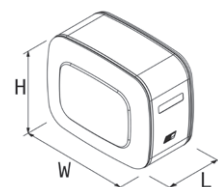

Gamma prodotti	L*	Specifiche incluse	Codice flangia filtro	Dimensioni (solo serbatoio) L x H x W	Materiale	Codice prodotto NSOA: Alluminio NSOF: Acciaio verniciato NSOI: Acciaio inox	Kit di montaggio
T20	75	- Indicatore di livello a bacchetta 254mm con termometro - Connessione di aspirazione 1" 1/2 - Connessione di ritorno 3/4" - Tappo olio con air breather h 43mm - Valvola a sfera orientabile 1" 1/2	135	300x500x640	A/F	- 0075030PD00	Kit di montaggio laterale monostaffa incluso
	100	- Indicatore di livello a bacchetta 254mm con termometro - Connessione di aspirazione 2" - Connessione di ritorno 3/4" - Tappo olio con air breather h 43mm - Valvola a sfera orientabile 2"	195	400x500x640	A/F/I	- 0100040PD00	Laterale: AKMISLTT2564000
	120			470x500x640	A/F/I	- 0120047PD00	
	140			530x500x640	A/F/I	- 0140053PD00	
	150			570x500x640	A/F/I	- 0150057PD00	
	200			750x500x640	A/F/I	- 0200075PD00	
	250	- Indicatore di livello a bacchetta 254mm con termometro - Connessione di aspirazione 2x 2" - Connessione di ritorno 2x 3/4" - Tappo con air breather 43mm - Valvola a sfera orientabile 2"	930x500x640	A/F/I	- 0250093PD00	Laterale: AKMISLTT2560000	
	300	- Indicatore di livello a bacchetta 254mm con termometro - Connessione di aspirazione 2x 2" 1/2 - Connessione di ritorno 2x 3/4"	1100x500x640	A/F/I	- 0300110PD00		
	400	- Tappo olio con air breather h 43mm - Valvola a sfera orientabile 2" 1/2	1500x500x640	A/F/I	- 0400150PD00		

* Capacità totale del serbatoio - Scansiona il qr code per la capacità all'indicatore di livello e per le specifiche tecniche

AKMISLTT2564000

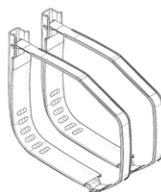

Kit di montaggio laterale con due supporti e fascette in acciaio inox (40 mm)

AKMISLTT2560000

Kit di montaggio laterale con due supporti e fascette in acciaio inox (50 mm)

Specifiche di montaggio

A (mm)	Capacità all'indicatore di livello (l)
300	57-19
400	77-26
470	92-30
530	105-35
570	113-38
750	150-50
930	188-64
1100	224-76
1500	300-102

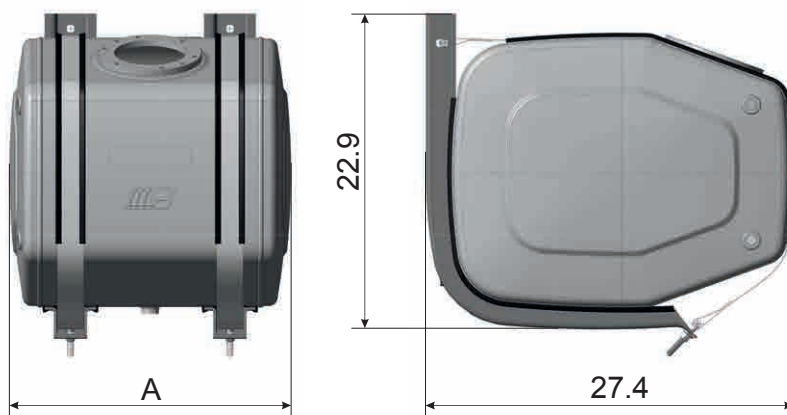

ACCESSORI

Filtri di ritorno semi-immersi

	Flangia filtro	Portata l/min	Micron / μm	Connessione	Codice prodotto	Ricambi Cartucce filtro
	135	250 l/min	40 μm microfibra	1" 1/4	AFO0SEM136125CF	AFO0ELF205070CF
		200 l/min	21 μm microfibra	1" 1/4	AFO0SEM136125F2	AFO0ELF205070F2
		150 l/min	10 μm carta	1" 1/4	AFO0SEM136125C1	AFO0ELF205070C1
	195	300 l/min	60 μm rete metallica	1" 1/4	AFO0SEM195125CL	AFO0ELF210100RM
		250 l/min	21 μm microfibra	1" 1/4	AFO0SEM195125F2	AFO0ELF211099F2
		250 l/min	10 μm carta	1" 1/4	AFO0SEM19512510	AFO0ELF211099C1
	195	300 l/min	60 μm rete metallica	1" 1/4 + 3/4"	AFO0SEM195225CL	AFO0ELF210100RM
		250 l/min	21 μm microfibra	1" 1/4 + 3/4"	AFO0SEM195225F2	AFO0ELF211099F2
		250 l/min	10 μm carta	1" 1/4 + 3/4"	AFO0SEM19522510	AFO0ELF211099C1

* Filtri di ritorno immersi per Easy Kit

	Flangia filtro	Portata l/min	Micron / μm	Connessione	Codice prodotto	Ricambi Cartucce filtro
	135	250 l/min	40 μm microfibra	/	AFO0IMM090340CF	AFO0ELF205070CF
		200 l/min	21 μm microfibra	/	AFO0IMM090340F2	AFO0ELF205070F2
		150 l/min	10 μm carta	/	AFO0IMM090340C1	AFO0ELF205070C1



* Su richiesta sono disponibili piastre valvola personalizzate in accordo con il layout di foratura della valvola di ribaltamento utilizzata. Informate il nostro team rispetto alle vostre esigenze.

Filtri di ritorno immersi Easy Filter (360°)

	Flangia filtro	Portata l/min	Micron / μm	Connessione	Codice prodotto	Ricambi Cartucce filtro
	135	220 l/min	40 μm microfibra	1"	AFO0IMM134100CF	AFO0ELF205070CF
		180 l/min	21 μm microfibra	1"	AFO0IMM134100F2	AFO0ELF205070F2
		150 l/min	10 μm carta	1"	AFO0IMM134100C1	AFO0ELF205070C1

Filtri di ritorno in linea

	Portata l/min	Micron / μm	Connessione	Codice prodotto	Ricambi Cartucce filtro
	150 l/min	25 μm microfibra	1"	AFO0LIN000100F2	AFO0ELF177096F2
	170 l/min	60 μm rete metallica	1"	AFO0LIN000100RM	AFO0ELF177096RM
	230 l/min	25 μm microfibra	1" 1/4	AFO0LIN000125F2	AFO0ELF177096F2
	270 l/min	60 μm rete metallica	1" 1/4	AFO0LIN000125RM	AFO0ELF177096RM

ACCESSORI

Indicatore di intasamento del filtro

	Gamma prodotti	Descrizione	Specifiche	Codice prodotto	Ricambi
	Serbatoi olio	Indicatore visivo di intasamento del filtro	R 1/8" - EN 10226	AII0MPF195VSR42	/

Ritorno non filtrato per flangia 135 con connessione e tubo per tutti i serbatoi con flangia filtro 135, esclusi monostaffa

	Gamma prodotti	Descrizione	Specifiche	Codice prodotto	Ricambi
	Serbatoi olio	Copri flangia in alluminio 160mm	Connessione di ritorno 1" e tubo	ACFA1604F010027	/

Tappi di carico per serbatoio olio con air breather

	Gamma prodotti	Descrizione	Specifiche	Codice prodotto	Ricambi Elementi filtranti
	MF	Tappo olio in plastica con cestello, filtro aria e inserto anti-splash	43mm (h) cartuccia filtro aria 10 µm 1400 L/min	ATPOPLSCAR0LI20	AFA0CARCILT0P20

Indicatori di livello

	Gamma prodotti	Descrizione	Specifiche	Codice prodotto	Ricambi
	T20	Indicatore di livello a bacchetta	non graduato - interasse 254mm (M12)	AILOVISLIQ25400	/
			non graduato - interasse 254mm (M12) Sensore elettrico di minimo e connettore/ cavo 2,5mm	AILOVISLIQ254CE	/
			non graduato - interasse 254mm (M12) con termometro	AILOVISLIQ254TR	/

ACCESSORI

Valvole a sfera orientabili



Gamma prodotti	Descrizione	Specifiche	Codice prodotto	Ricambi
Serbatoi olio e combinati con connessione di aspirazione 1" 1/2	Valvola a sfera orientabile M/F con leva	1" 1/2	ARU0ABV15000100	/
Serbatoi olio e combinati con connessione di aspirazione 2"		2"	ARU0ABV20000100	
Serbatoi olio e combinati con connessione di aspirazione 2" 1/2		2" 1/2	ARU0ABV25000100	

Raccordi portagomma orientabili



Gamma prodotti	Descrizione	Specifiche	Codice prodotto	Ricambi
Serbatoi olio e combinati con connessione di aspirazione 1" 1/2	Raccordo portagomma dritto per tubo ø40mm, dotato di fascetta in acciaio inox e anello di tenuta	1" 1/2	ARA0PDNPGM15100	/
	Raccordo portagomma dritto per tubo ø50mm, dotato di fascetta in acciaio inox e anello di tenuta	1" 1/2	ARA0PDNPGM15000	
Serbatoi olio e combinati con connessione di aspirazione 2"	Raccordo portagomma dritto per tubo ø65mm, dotato di fascetta in acciaio inox e anello di tenuta	2"	ARA0PDNPGM20000	/
Serbatoi olio e combinati con connessione di aspirazione 2" 1/2	Raccordo portagomma dritto per tubo ø64mm, dotato di fascetta in acciaio inox e anello di tenuta	2" 1/2	ARA0PDNPGM25100	
		Raccordo portagomma dritto per tubo ø75mm, dotato di fascetta in acciaio inox e anello di tenuta	2" 1/2	ARA0PDNPGM25200



Serbatoi olio e combinati con connessione di aspirazione 1" 1/2	Raccordo portagomma 45° orientabile per tubo ø50mm, dotato di fascetta in acciaio inox e anello di tenuta	1" 1/2	ARA0PDNPGM15025	/
---	---	--------	-----------------	---



Serbatoi olio e combinati con connessione di aspirazione 1" 1/2	Raccordo portagomma 90° orientabile per tubo ø50mm, dotato di fascetta in acciaio inox e anello di tenuta	1" 1/2	ARA0PDNPGM15050	/
Serbatoi olio e combinati con connessione di aspirazione 2"	Raccordo portagomma 90° orientabile per tubo ø65mm, dotato di fascetta in acciaio inox e anello di tenuta	2"	ARA0PDNPGM20050	

Adattatori orientabili



Gamma prodotti	Descrizione	Specifiche	Codice prodotto	Ricambi
Serbatoi olio e combinati con connessione di aspirazione 1" 1/2		1" 1/2	ARA0PDNFLT15050	/
Serbatoi olio e combinati con connessione di aspirazione 2" 1/2		2" 1/2	ARA0PDNFLT25050	/