

64/50

Fondelli 640 mm h x 500 mm w)**

Kit di montaggio disponibile:



LAT

Materiali disponibili:

A	F	I
Alluminio	Acciaio verniciato RAL 7021	Acciaio inox

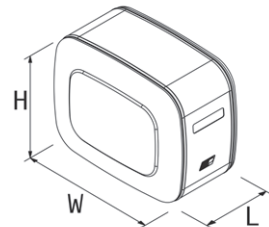

Gamma prodotti	L*	Specifiche incluse	Dimensioni (solo serbatoio) L x H x W	Materiale	Codice prodotto NSGA: Alluminio NSGF: Acciaio verniciato NSGI: Acciaio inox	Kit di montaggio
64/50 carburante	90	- Tappo di carico con chiave e valvola di compensazione ø80mm / connessione a baionetta	350 x 640 x 500	A/F/I	-0090035C1RV	Kit di montaggio laterale incluso
	280		1000 x 640 x 500	A/F/I	-0280100C1RV	
	350		1250 x 640 x 500	A/F/I	-0350125C1RV	
	425	- Connessione a baionetta VDO (per indicatori/sensori di livello carburante)	1500 x 640 x 500	A/F/I	-0425150C1RV	
	450	- Drenaggio carburante	1600 x 640 x 500	A/F/I	-0450160C1RV	
	520	- Omologazione ECE34 Part III per installazione laterale	1800 x 640 x 500	A/F/I	-0520180C1RV	
	570	2000 x 640 x 500	A/F/I	-0600200C1RV		

* Capacità totale del serbatoio - Scansiona il qr code per la capacità all'indicatore di livello e per le specifiche tecniche

Specifiche di montaggio

A	Capacità all'indicatore di livello
(mm)	(l)
350	090
1000	283
1250	356
1500	425
1600	455
1800	515
2000	570

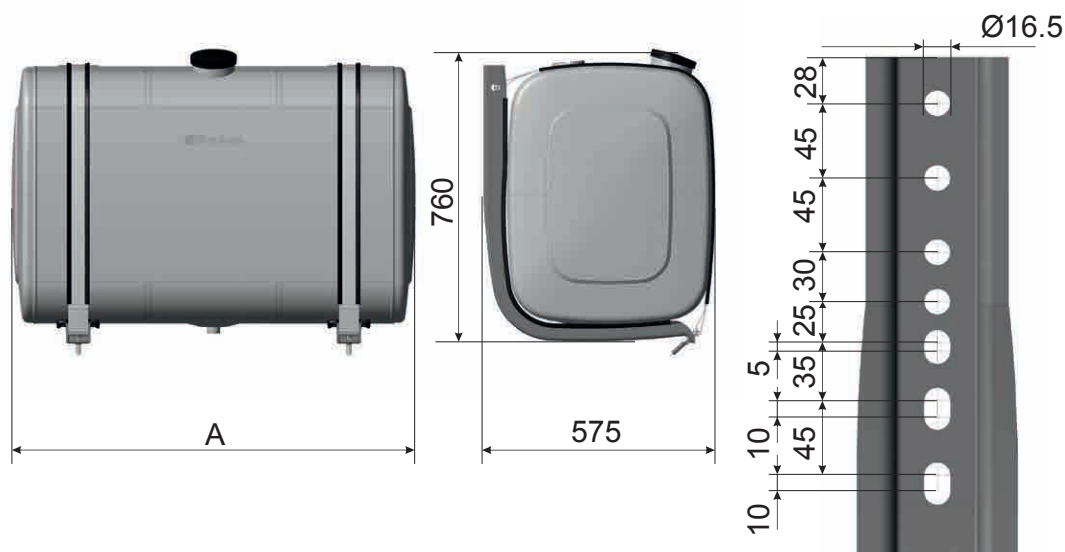

ACCESSORI

Indicatori/sensori di livello del gasolio con aspirazione e ritorno (per serbatoi Padoan)

	Gamma prodotti	Descrizione	Specifiche	Codice prodotto	Ricambi
	Serbatoi carburante e combinati 64/50	Aspirazione e ritorno 10mm Connessione a baionetta Connettore 4PIN con collegamento a livello di minimo	Lunghezza 620mm	AICOGENVD062030	/

Indicatore visivo del carburante (da installare con gli indicatori/sensori di livello carburante Padoan)

	Gamma prodotti	Descrizione	Specifiche	Codice prodotto	Ricambi
	Serbatoi carburante e combinati	Indicatore visivo del livello del carburante (da installare con i serbatoi carburante e gli indicatori/sensori di livello carburante Padoan)	Indicatore rotondo con segnale di riserva	AILOGENPDN00000	/

Kit di abbinamento

	Gamma prodotti	Descrizione	Specifiche	Codice prodotto	Ricambi
	Serbatoi carburante e combinati	Kit di collegamento per serbatoi carburante e combinati	Lunghezza tubo 1500mm / ø12mm 2x 3/4" gomiti 2x 3/4" valvole 2x portagomma ø12mm	AKA0ABBGAS07500	/
			Lunghezza tubo 3000mm / ø12mm 2x 3/4" gomiti 2x 3/4" valvole 2x portagomma ø12mm	AKA0ABBGAS07501	/

Tappi carburante

	Gamma prodotti	Descrizione	Specifiche	Codice prodotto	Ricambi
	Serbatoi carburante	Tappo carburante ø80mm con connessione a baionetta	Tappo in plastica con chiave e valvola di compensazione	/	ATP0CARCARB80CE

Tappo per flangia VDO

	Gamma prodotti	Descrizione	Specifiche	Codice prodotto	Ricambi
	Serbatoi carburante e combinati	Tappo di chiusura per flangia VDO con connessione a baionetta	Coperchio e guarnizione	ATP0COPATTVDOPC	/