

63/70

63/70 (fondelli 636 mm h x 706 mm w)



Kit di montaggio disponibile:

LAT

Materiali disponibili:

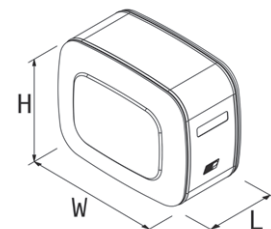

Gamma prodotti	L*	Specifiche incluse	Dimensioni (solo serbatoio) L x H x W	Materiale	Codice prodotto NSGA: Alluminio NSGF: Acciaio verniciato NSGI: Acciaio inox	Kit di montaggio
63/70 carburante	110	- Tappo di carico con chiave e valvola di compensazione $\varnothing 80\text{mm}$ / connessione a baionetta - Connessione a baionetta VDO (per indicatori/sensori di livello carburante) - Drenaggio carburante - Omologazione ECE34 Part III per installazione laterale	300 x 636 x 706	A/F/I	-0120030C100	Kit di montaggio laterale incluso
	135		350 x 636 x 706	A/F/I	-0135035C100	
	200		500 x 636 x 706	A/F/I	-0200050C100	
	240		610 x 636 x 706	A/F/I	-0250061C100	
	290		735 x 636 x 706	A/F/I	-0300073C100	
	360		900 x 636 x 706	A/F/I	-0350090C100	
	400		1000 x 636 x 706	A/F/I	-0400100C100	
	450		1110 x 636 x 706	A/F/I	-0450111C100	
	500		1250 x 636 x 706	A/F/I	-0500125C100	
	550		1360 x 636 x 706	A/F/I	-0550136C100	
	600		1500 x 636 x 706	A/F/I	-0600150C100	
	650		1610 x 636 x 706	A/F/I	-0650161C100	
	670		1700 x 636 x 706	A/F/I	-0670170C100	
	730		1800 x 636 x 706	A/F/I	-0700180C100	
815	2000 x 636 x 706	A/F/I	-0800200C100			

* Capacità totale del serbatoio - Scansiona il qr code per la capacità all'indicatore di livello e per le specifiche tecniche

Specifiche di montaggio

A (mm)	Capacità all'indicatore di livello (l)
300	111
350	132
500	195
610	240
735	292
900	360
1000	402
1110	447
1250	505
1360	550
1500	605
1610	655
1700	692
1800	735
2000	812

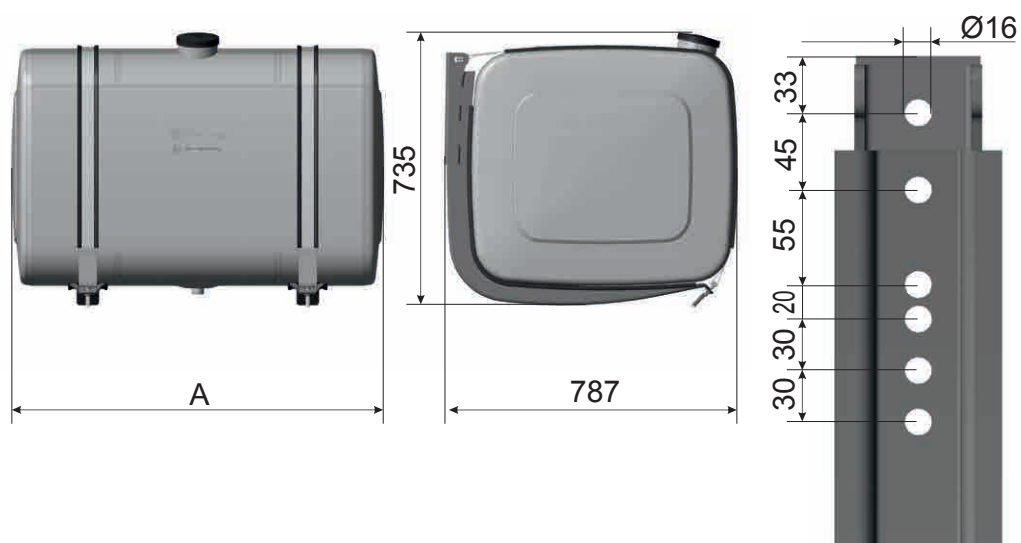

ACCESSORI

Indicatori/sensori di livello del gasolio con aspirazione e ritorno (per serbatoi Padoan)

	Gamma prodotti	Descrizione	Specifiche	Codice prodotto	Ricambi
	Serbatoi carburante e combinati 63/70	Aspirazione e ritorno 10mm Connessione a baionetta Connettore 4PIN con collegamento a livello di minimo	Lunghezza 620mm	AICOGENVD062030	/

Indicatore visivo del carburante (da installare con gli indicatori/sensori di livello carburante Padoan)

	Gamma prodotti	Descrizione	Specifiche	Codice prodotto	Ricambi
	Serbatoi carburante e combinati	Indicatore visivo del livello del carburante (da installare con i serbatoi carburante e gli indicatori/sensori di livello carburante Padoan)	Indicatore rotondo con segnale di riserva	AILOGENPDN00000	/

Kit di abbinamento

	Gamma prodotti	Descrizione	Specifiche	Codice prodotto	Ricambi
	Serbatoi carburante e combinati	Kit di collegamento per serbatoi carburante e combinati	Lunghezza tubo 1500mm / ø12mm 2x 3/4" gomiti 2x 3/4" valvole 2x portagomma ø12mm	AKA0ABBGAS07500	/
			Lunghezza tubo 3000mm / ø12mm 2x 3/4" gomiti 2x 3/4" valvole 2x portagomma ø12mm	AKA0ABBGAS07501	/

Tappi carburante

	Gamma prodotti	Descrizione	Specifiche	Codice prodotto	Ricambi
	Serbatoi carburante	Tappo carburante ø80mm con connessione a baionetta	Tappo in plastica con chiave e valvola di compensazione	/	ATPOCARCARB80CE

Tappo per flangia VDO

	Gamma prodotti	Descrizione	Specifiche	Codice prodotto	Ricambi
	Serbatoi carburante e combinati	Tappo di chiusura per flangia VDO con connessione a baionetta	Coperchio e guarnizione	ATPOCOPATTVDOPC	/