

50/64

Fondelli 500 mm h x 640 mm w)

Kit di montaggio disponibile:

LAT

Materiali disponibili:

- | | | |
|-----------|-----------------------------|--------------|
| A | F | I |
| Alluminio | Acciaio verniciato RAL 7021 | Acciaio inox |

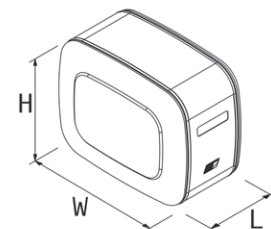

Gamma prodotti	L*	Specifiche incluse	Dimensioni (solo serbatoio) L x H x W	Materiale	Codice prodotto NSGA: Alluminio NSGF: Acciaio verniciato NSGI: Acciaio inox	Kit di montaggio
50/64 carburante	90	- Tappo di carico con chiave e valvola di compensazione ø80mm / connessione a baionetta - Connessione a baionetta VDO (per indicatori/sensori di livello carburante) - Drenaggio carburante - Omologazione ECE34 Part III per installazione laterale	350 x 500 x 640	A/F/I	-0090035C100	Kit di montaggio laterale incluso
	280		1000 x 500 x 640	A/F/I	-0300100C100	
	350		1250 x 500 x 640	A/F/I	-0380125C100	
	425		1500 x 500 x 640	A/F/I	-0400150C100	
	450		1600 x 500 x 640	A/F/I	-0500160C100	
	520		1800 x 500 x 640	A/F/I	-0550180C100	
	570		2000 x 500 x 640	A/F/I	-0600200C100	

* Capacità totale del serbatoio - Scansiona il qr code per la capacità all'indicatore di livello e per le specifiche tecniche

Specifiche di montaggio

A (mm)	Capacità all'indicatore di livello (l)
350	090
1000	283
1250	356
1500	425
1600	455
1800	515
2000	570

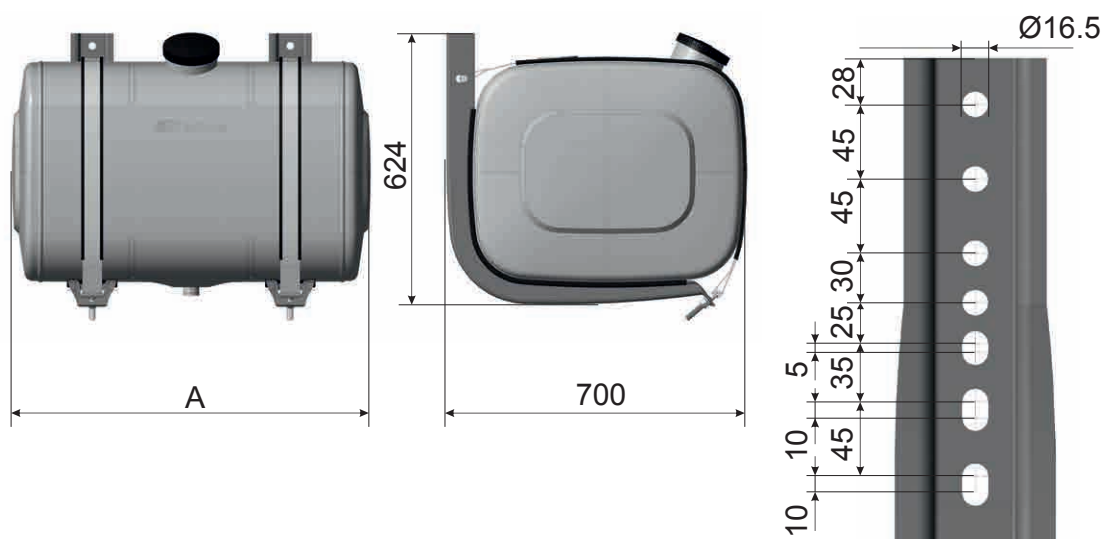

Le immagini dei prodotti sono da considerarsi a solo scopo illustrativo e potrebbero differire rispetto al prodotto attuale, accessori e versione del kit di montaggio

ACCESSORI

Indicatori/sensori di livello del gasolio con aspirazione e ritorno (per serbatoi Padoan)

	Gamma prodotti	Descrizione	Specifiche	Codice prodotto	Ricambi
	Serbatoi carburante e combinati 50/64	Aspirazione e ritorno 10mm Connessione a baionetta Connettore 4PIN con collegamento a livello di minimo	Lunghezza 490mm	AICOGENVD049030	/

Indicatore visivo del carburante (da installare con gli indicatori/sensori di livello carburante Padoan)

	Gamma prodotti	Descrizione	Specifiche	Codice prodotto	Ricambi
	Serbatoi carburante e combinati	Indicatore visivo del livello del carburante (da installare con i serbatoi carburante e gli indicatori/sensori di livello carburante Padoan)	Indicatore rotondo con segnale di riserva	AILOGENPDN00000	/

Kit di abbinamento

	Gamma prodotti	Descrizione	Specifiche	Codice prodotto	Ricambi
	Serbatoi carburante e combinati	Kit di collegamento per serbatoi carburante e combinati	Lunghezza tubo 1500mm / ø12mm 2x 3/4" gomiti 2x 3/4" valvole 2x portagomma ø12mm	AKA0ABBGAS07500	/
			Lunghezza tubo 3000mm / ø12mm 2x 3/4" gomiti 2x 3/4" valvole 2x portagomma ø12mm	AKA0ABBGAS07501	/

Tappi carburante

	Gamma prodotti	Descrizione	Specifiche	Codice prodotto	Ricambi
	Serbatoi carburante	Tappo carburante ø80mm con connessione a baionetta	Tappo in plastica con chiave e valvola di compensazione	/	ATP0CARCARB80CE

Tappo per flangia VDO

	Gamma prodotti	Descrizione	Specifiche	Codice prodotto	Ricambi
	Serbatoi carburante e combinati	Tappo di chiusura per flangia VDO con connessione a baionetta	Coperchio e guarnizione	ATP0COPATTVDOPC	/