

# 44/54

Fondelli 440 mm h x 540 mm w)



Download specifiche  
[www.padoan.it/documents/IT/Padoan\\_CARBURANTE\\_44-54\\_IT.pdf](http://www.padoan.it/documents/IT/Padoan_CARBURANTE_44-54_IT.pdf)



Kit di montaggio disponibile:



Materiali disponibili:

- A  
Alluminio
- F  
Acciaio  
verniciato  
RAL 7021

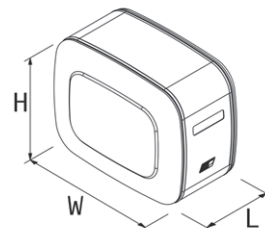

Gamma prodotti	L*	Specifiche incluse	Dimensioni (solo serbatoio) L x H x W	Materiale	Codice prodotto NSGA: Alluminio NSGF: Acciaio verniciato	Kit di montaggio
44/54 carburante	180	- Tappo di carico con chiave e valvola di compensazione $\varnothing 80$ mm / connessione a baionetta	850 x 440 x 540	A/F	-0180085C100	Kit di montaggio laterale incluso
	210	- Connessione a baionetta VDO (per indicatori/sensori di livello carburante)	1000 x 440 x 540	A/F	-0210100C100	
	250	- Drenaggio carburante	1200 x 440 x 540	A/F	-0250120C100	
	300	- Omologazione ECE34 Part III per installazione laterale	1400 x 440 x 540	A/F	-0300140C100	

\* Capacità totale del serbatoio - Scansiona il qr code per la capacità all'indicatore di livello e per le specifiche tecniche

## Specifiche di montaggio

A (mm)	Capacità all'indicatore di livello (l)
850	179
1000	211
1200	255
1400	299

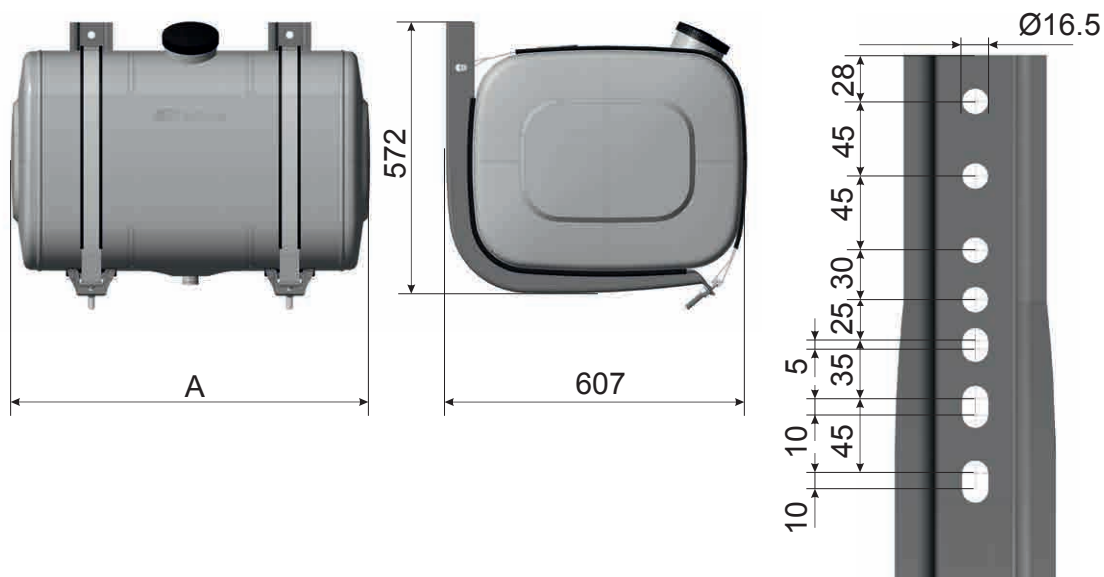

## ACCESSORI

### Indicatori/sensori di livello del gasolio con aspirazione e ritorno (per serbatoi Padoan)

	Gamma prodotti	Descrizione	Specifiche	Codice prodotto	Ricambi
	Serbatoi carburante 26/36	Aspirazione e ritorno 10mm Connessione a baionetta Connettore 4PIN con collegamento a livello di minimo	Lunghezza 250mm	AICOGENVD025030	/

### Indicatore visivo del carburante (da installare con gli indicatori/sensori di livello carburante Padoan)

	Gamma prodotti	Descrizione	Specifiche	Codice prodotto	Ricambi
	Serbatoi carburante e combinati	Indicatore visivo del livello del carburante (da installare con i serbatoi carburante e gli indicatori/sensori di livello carburante Padoan)	Indicatore rotondo con segnale di riserva	AILOGENPDN00000	/

### Kit di abbinamento

	Gamma prodotti	Descrizione	Specifiche	Codice prodotto	Ricambi
	Serbatoi carburante e combinati	Kit di collegamento per serbatoi carburante e combinati	Lunghezza tubo 1500mm / ø12mm 2x 3/4" gomiti 2x 3/4" valvole 2x portagomma ø12mm	AKA0ABBGAS07500	/
			Lunghezza tubo 3000mm / ø12mm 2x 3/4" gomiti 2x 3/4" valvole 2x portagomma ø12mm	AKA0ABBGAS07501	/

### Tappi carburante

	Gamma prodotti	Descrizione	Specifiche	Codice prodotto	Ricambi
	Serbatoi carburante	Tappo carburante ø80mm con connessione a baionetta	Tappo in plastica con chiave e valvola di compensazione	/	ATP0CARCARB80CE

### Tappo per flangia VDO

	Gamma prodotti	Descrizione	Specifiche	Codice prodotto	Ricambi
	Serbatoi carburante e combinati	Tappo di chiusura per flangia VDO con connessione a baionetta	Coperchio e guarnizione	ATP0COPATTVDOPC	/